



**AB „Klaipėdos nafta“
2016 m. 6 mėn. veiklos
rezultatai**

2016 m. liepos 29 d.

AB „Klaipėdos nafta“ (toliau – Bendrovė) internetinis seminaras – 2016 m. 6 mėn. finansinių rezultatų pristatymas



Mantas Bartuška
Generalinis direktorius



Marius Pulkauninkas
Finansų ir administravimo
departamento direktorius

TURINYS

- ❖ TRUMPAI APIE BENDROVĘ
- ❖ 2016 M. 6 MĖNESIŲ FINANSINIAI REZULTATAI
- ❖ 2016 M. PROJEKTAI IR INVESTICIJOS





TRUMPAI APIE BENDROVĘ





Naftos produktų terminalas



SGD terminalas



Subačiaus kuro bazė



SGD paskirstymo stotis

SGD konsultacijos

Nauji projektai





Geležinkelio estakados

2 keliai šviesiesiems naftos produktams - „ŠNP“ (vienu metu iki 60 cisternų)
2 keliai tamsiesiems naftos produktams – „TNP“ (vienu metu iki 64 cisternų)
Vienas iš kelių pritaikytas tiek šviesiesiems, tiek tamsiesiems produktams
Vienu metu gali krauti iki 124 geležinkelio cisternų



Naftos produktų talpos

Iš viso 28 talpyklos
~ 450 tūkst. m³ talpyklų parkas

Vandens valymo įrenginiai

Metinis išvalomo vandens kiekis – iki 400 tūkst. m³ arba 160 m³/val .



2 Krantinės

Gylis: 14 metrų
Ilgis: po 270 metrų
Įplaukimo į uostą gylis: 14,5 metrų
Priimami laivai: iki 100.000 tonų su iki 12,5 m grimzle



Autocisternų pakrovimo postas

Užtikrinama galimybė importuoti naftos produktus
Vienu metu gali būti pildomos 4 autocisternos

SGD terminalo infrastruktūra

- SGD laivas-saugykla 170.000 tūkst. m³
- Krantinė 450 m ilgio
- Dujotiekio atšaka 18 km
- Dujų matavimo stotis Kiškėnuose, Klaipėdos raj.

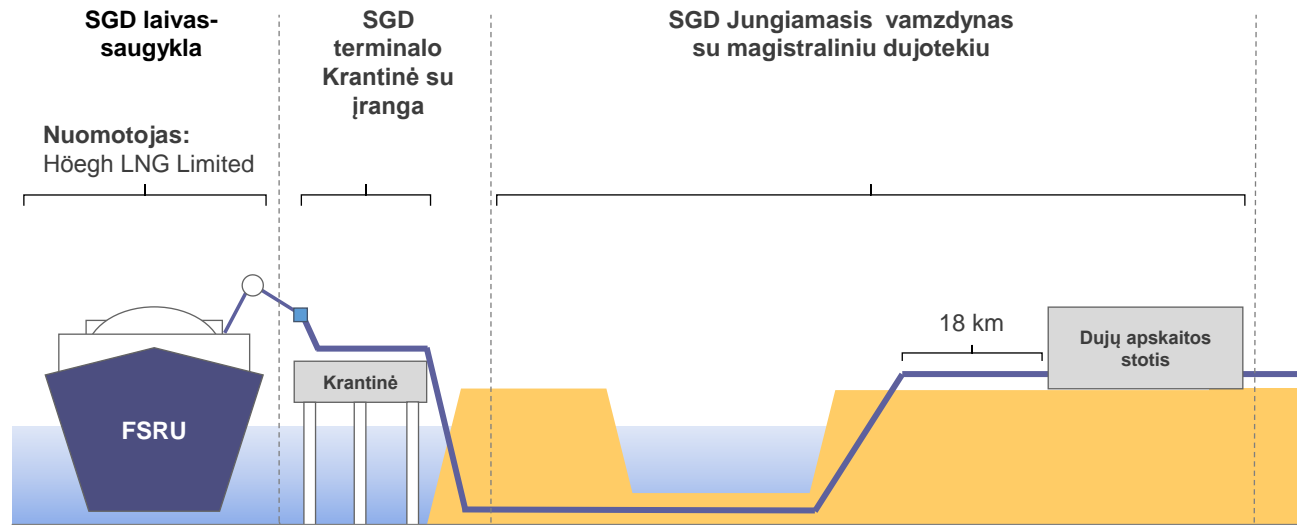

- Talpyklų parkas (66 vnt., 338 tūkst. m³), pritaikytų laikyti šviesiuosius naftos produktus;
- Geležinkelio estakada (vienu metu - 14 vagonų cisternų);
- Moderni autocisternų užpylimo aikštelė;
- Kita būtina įranga (moderni laboratorija, mobili gaisro gesinimo sistema, nuotekų valymo sistema ir kt.).





2016 M. 6 MĖNESIŲ FINANSINIAI REZULTATAI



2016 m. 6 mėn. rezultatų apibendrinimas – rekordai



□ **AB „Klaipėdos nafta“ naftos produktų krova – didžiausia per visą veiklos istoriją.** Per 2016 metų 6 mėnesius naftos terminale ir Subačiaus kuro bazėje perkrauta viso 4.425 tūkst. t naftos produktų.

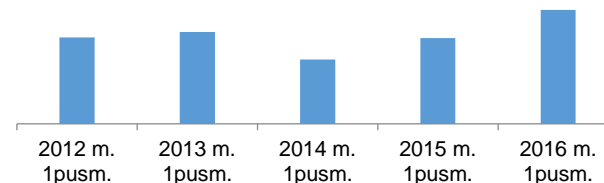

□ **SGD terminalo veiklos apimtys – rekordinės.** Per 2016 m. 6 mėn. išdujinta ir į gamtinių dujų sistemą pateikta 9.207 tūkst. MWh (3,5 karto daugiau nei atitinkamu metu 2015 m.).

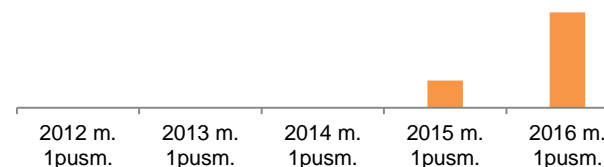

□ **Bendrovės 2016 m. pirmo pusmečio pajamos ir pelnas – didžiausi per visą veiklos istoriją.** Atitinkamai jos siekia 57,3 mln. Eur ir 11,7 mln. Eur.

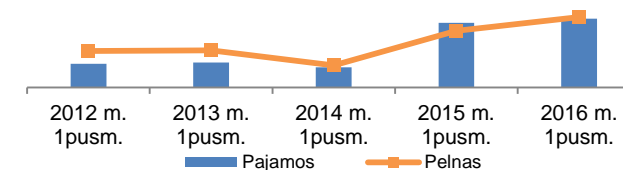

□ **AB „Klaipėdos nafta“ akcijos (KNF1L) – Nasdaq Vilnius vertybinių popierių biržoje pasiekė aukščiausią kainą per visą prekybos istoriją.** 2016 m. liepos 25 d. fiksuota nauja didžiausia akcijų prekybos kaina (0,705 Eur).

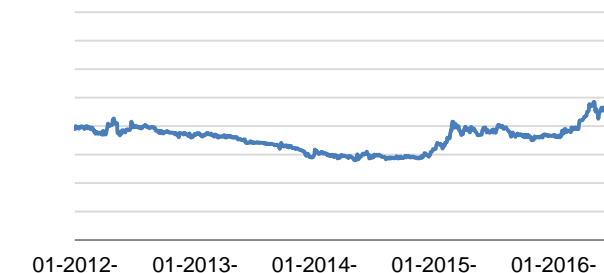

Pajamos, EBITDA, grynasis pelnas (neaudituoti)



Pajamos, mln. Eur

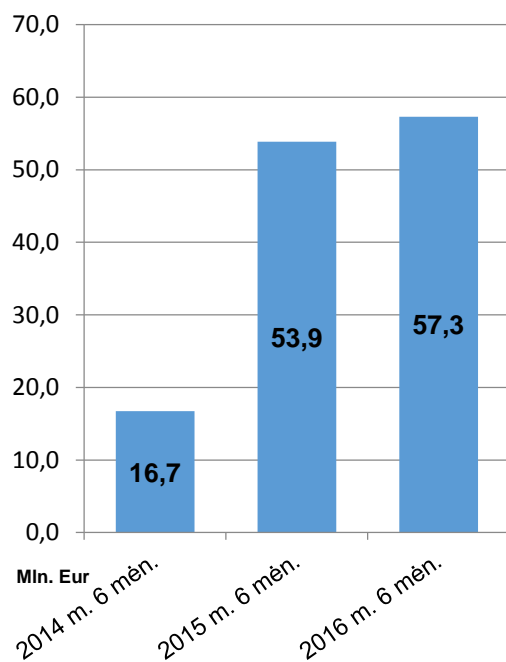

EBITDA, mln. Eur

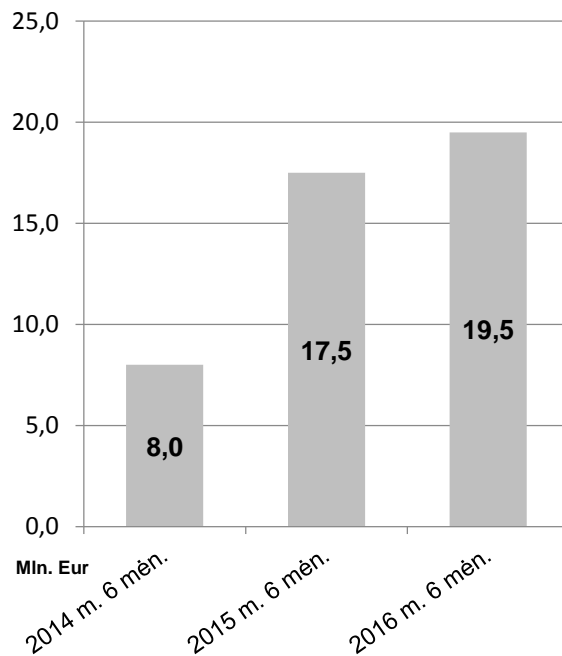

Grynasis pelnas, mln. Eur

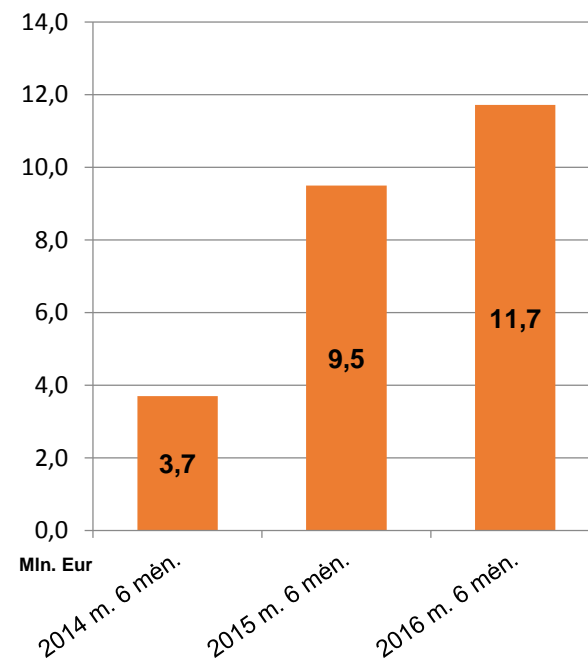

Finansiniai rodikliai (neaudituoti)



Mln. Eur	2016 m. 6 mėn.	2015 m. 6 mėn.	Pokytis, %
Pardavimo pajamos	57,3	53,9	6,3%
Bendrasis pelnas	15,3	13,4	14,2%
EBITDA	19,5	17,5	11,4%
Pelnas prieš mokesčius (EBIT)	12,8	10,9	17,4%
Grynasis pelnas	11,7	9,5	23,2%
Bendrojo pelno marža	26,7%	24,9%	-
EBITDA marža	34,0%	32,5%	-
Grynojo pelno marža	20,4%	17,6%	-
Kapitalo grąža (ROE)*	12,5%	8,4%	-
Turto grąža (ROA)*	10,0%	6,5%	-
Akcijai tenkantis pelnas	0,031	0,025	24%
Akcijų skaičiaus vidurkis	380.606.184	380.606.184	-

* Pateikti rodikliai už paskutinius 12 mėnesių.

Pardavimo pajamos ir EBITDA pagal veiklos segmentus (neaudituoti)



Pajamos 2015 m. 6 mėn., mln. Eur

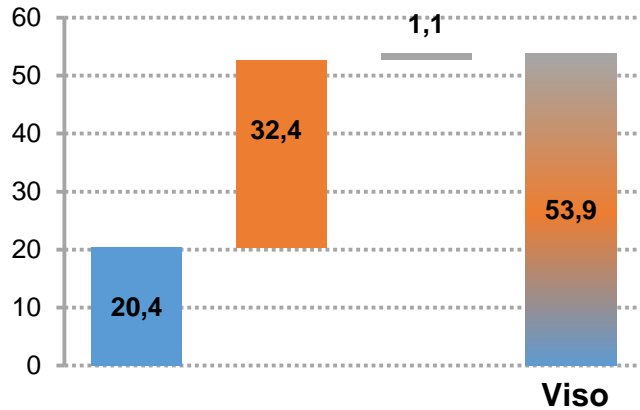

Pajamos 2016 m. 6 mėn., mln. Eur

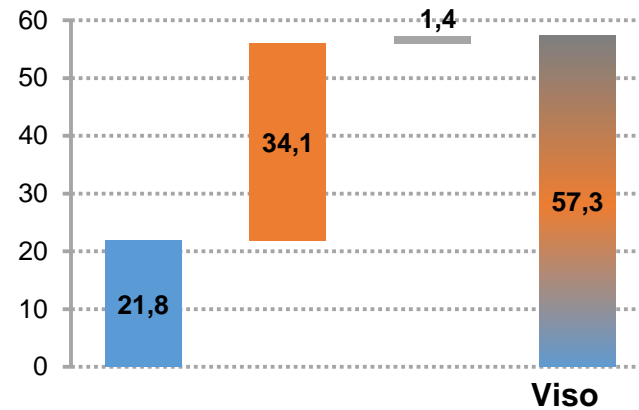

EBITDA 2015 m. 6 mėn., mln. Eur

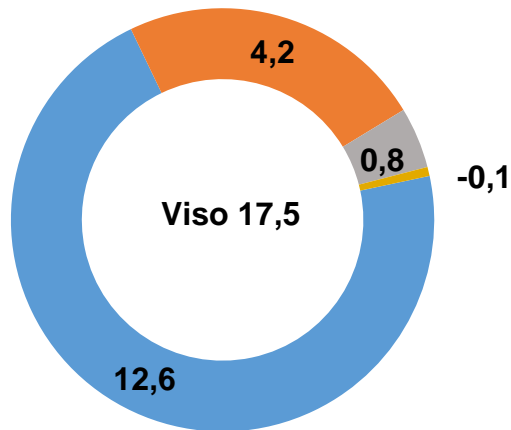

EBITDA 2016 m. 6 mėn., mln. Eur

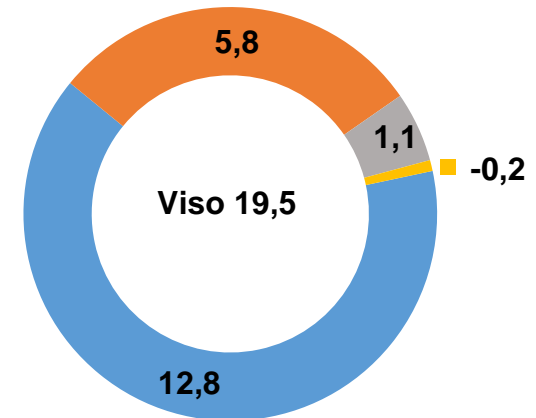

- Naftos terminalas
- SGD terminalas
- Subačiaus kuro bazė
- SGD mažos apimties krovos terminalas

Bendrovės balansas (neauditotas)

Turtas, mln. Eur

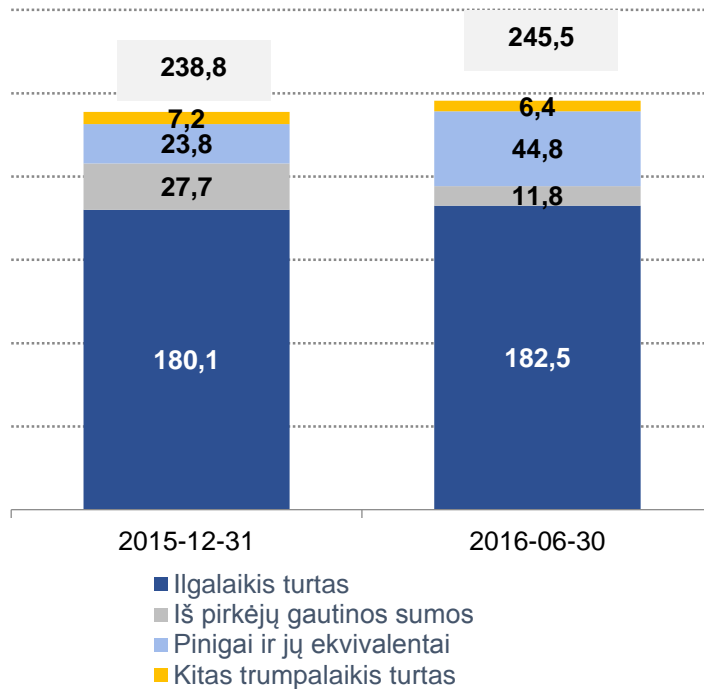

Nuosavas kapitalas ir įsipareigojimai, mln. Eur

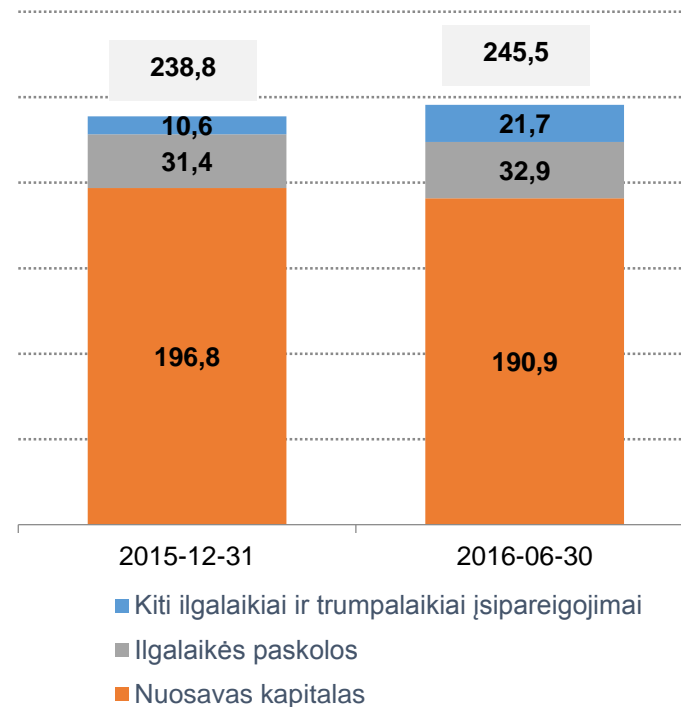

- **Ilgalaikis turtas** sudarė 74,3% bendro turto (2016-06-30);
- **Nuosavas kapitalas** sudarė 77,8% bendro turto (2016-06-30);
- Iš viso **turtas** per 2016 m. 6 mėn. padidėjo 2,8 proc. ir sudarė 245,5 mln. Eur.

Naftos terminalo rezultatai, 2016 m. 6 mėnesiai



Mln. Eur	2016 m. 6 mėn.	2015 m. 6 mėn.
Pardavimo pajamos	21,8	20,4
Grynasis pelnas	8,7	8,0
EBITDA	12,8	12,6

Periodų palyginimo faktai:

- Naftos terminalo veiklos pajamos išaugo 1,4 mln. Eur arba beveik 7 proc.
- Naftos produktų krovos veiklos grynasis pelnas išaugo 0,7 mln. Eur arba beveik 9 proc.

Pajamos ir EBITDA, mln. Eur

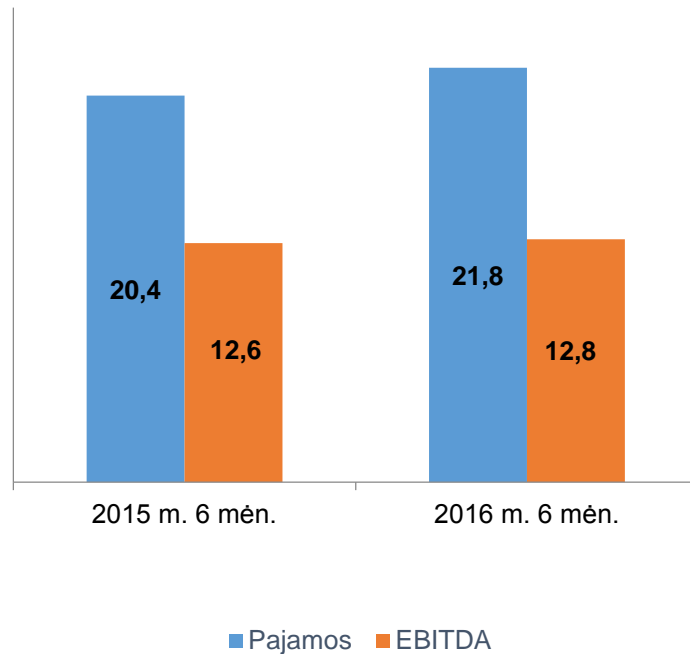

Krova, tūkst. t

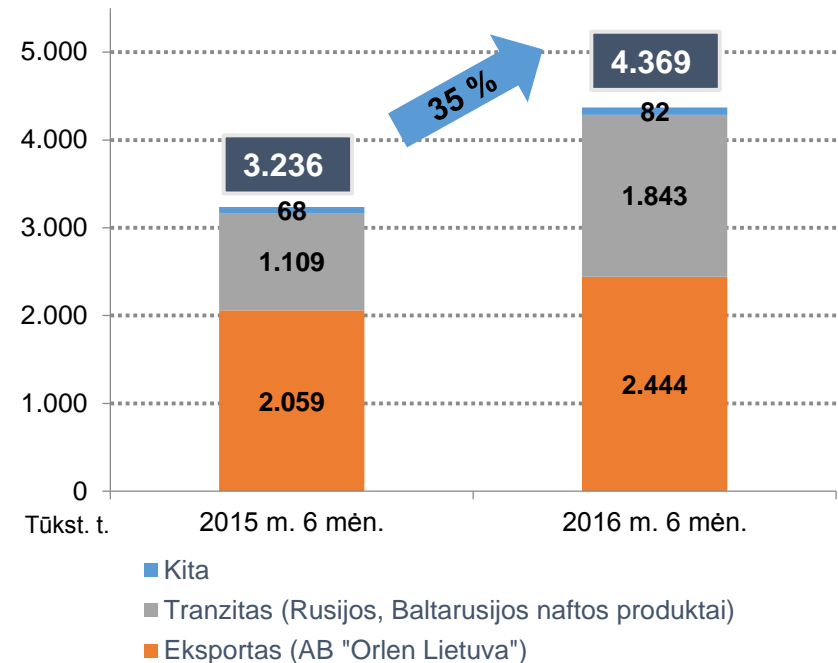

AB „Klaipėdos nafta“ naftos produktų krova 2014 – 2016 metais per 1-6 mėnesius

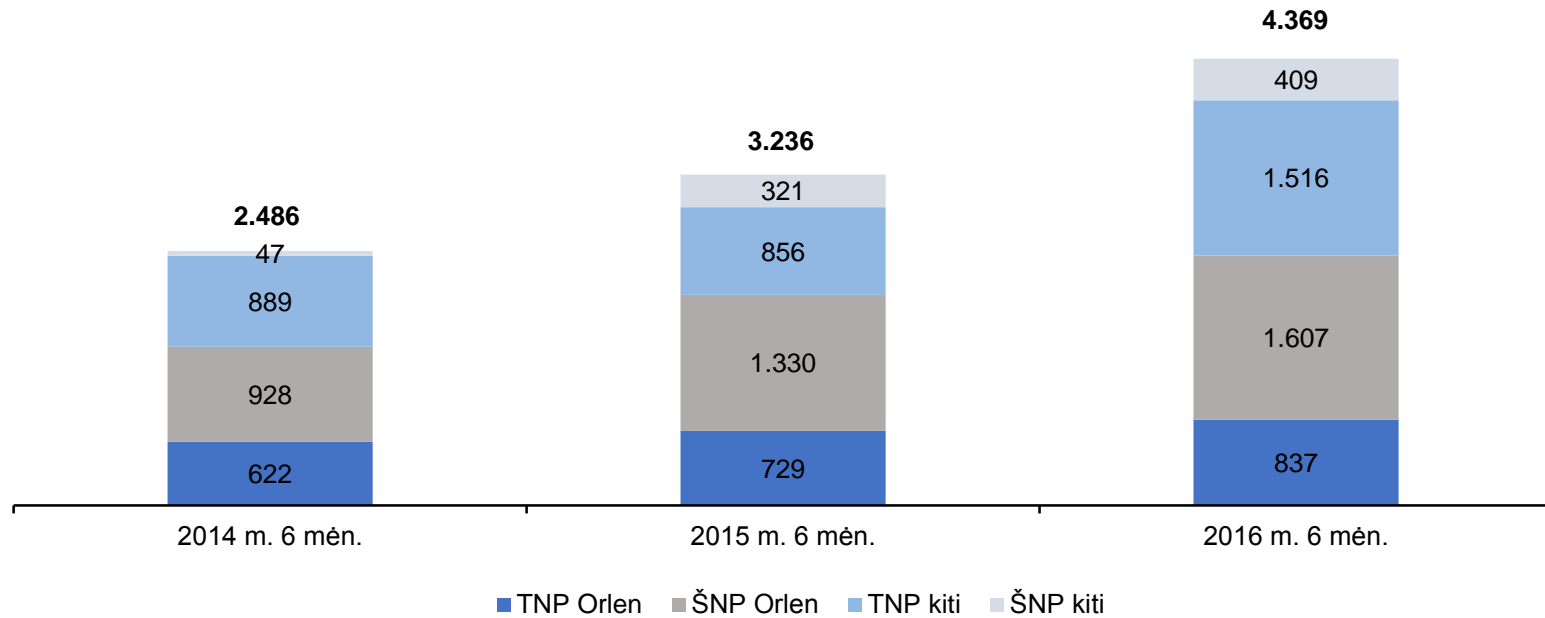

Periodų palyginimo faktai:

- Per 2016 m. 6 mėnesius (lyginant su atitinkamu 2015 m. periodu) daugiausiai didėjo Baltarusijos tamsiųjų naftos produktų krova - 77 proc. arba 660 tūkst. t.
- AB ORLEN Lietuva krova per 2016 m. 6 mėnesius sudarė 56 proc. visos naftos terminalo krovos (per 2015 m. 6 mėnesius – 64 proc.).
- Per 2016 m. 6 mėnesius 29 proc. arba 73 tūkst. t. daugiau perkrauta tranzitinių šviesiųjų naftos produktų iš Baltarusijos lyginant su 2015 m. 6 mėnesiais.

Subačiaus kuro bazės rezultatai, 2016 m. 6 mėnesiai



Mln. Eur	2016 m. 6 mėn.	2015 m. 6 mėn.
Pardavimo pajamos	1,4	1,1
Grynasis pelnas	0,6	0,4
EBITDA	1,1	0,8

Periodų palyginimo faktai:

- Krova Subačiaus kuro saugojimo bazėje per 2016 m. 6 mėn. sudarė 56 tūkst. tonų (per 2015 m. 6 mėn. - 93 tūkst. t.).
- Per 2016 m. 6 mėn. uždirbta 320 tūkst. Eur pajamų pagal komercinę NP saugojimo sutartį.

Pajamos ir EBITDA, mln. Eur

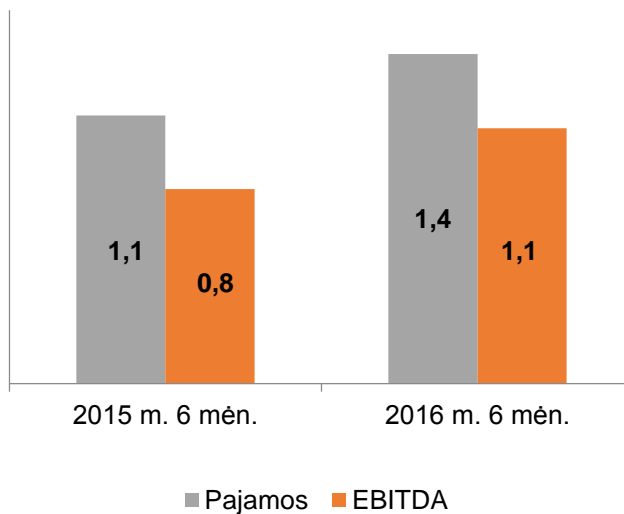

Vidutinis saugomų NP kiekis, tūkst. t

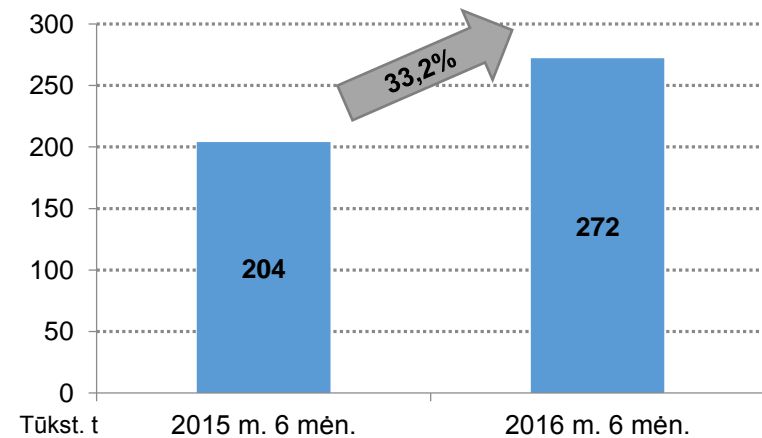

SGD terminalo rezultatai, 2016 m. 6 mėnesiai



Mln. Eur	2016 m. 6 mėn.	2015 m. 6 mėn.
Pardavimo pajamos	34,1	32,4
Grynasis pelnas*	2,6	1,2
EBITDA	5,8	4,2

*SGD terminalo veiklos pelnas reguliuojamas teisės aktų nustatyta tvarka. Prognozuojama, kad 2016 m. SGD veiklos grynasis pelnas sieks apie 4,5 mln. Eur. Papildomai surinktos pajamos bus skirtos ateinančių finansinių laikotarpių SGD terminalo būtinosioms sąnaudoms kompensuoti.

Esminiai faktai:

- Per 2016 m. 6 mėnesius SGD terminalas priėmė 10 dujovežių, kurie atgabeno 624,8 tūkst. t suskystintųjų gamtinių dujų;
- Išdujinta ir į gamtinių dujų sistemą pateikta 9.207 tūkst. MWh (+248,8%);
- 2016 m. SGD terminalo naudotojai: UAB „LITGAS“, UAB „Lietuvos dujų tiekimas“, AB „Achema“.

Pajamos ir EBITDA, mln. Eur

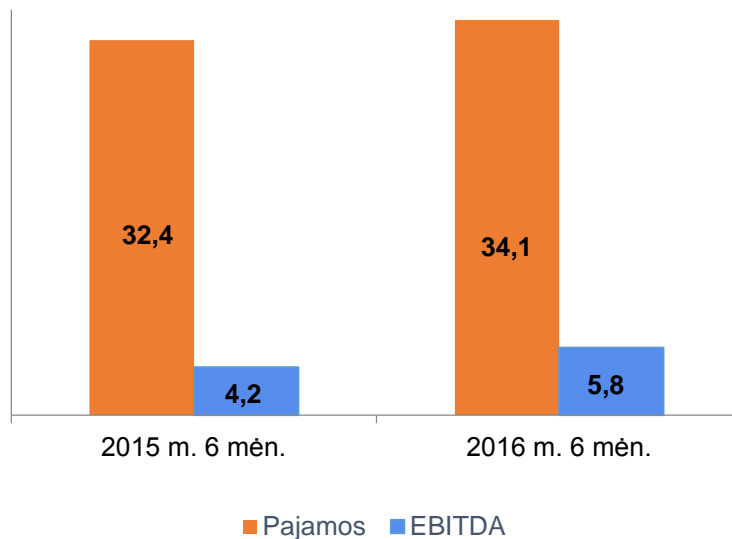

Išdujinimas, tūkst. MWh

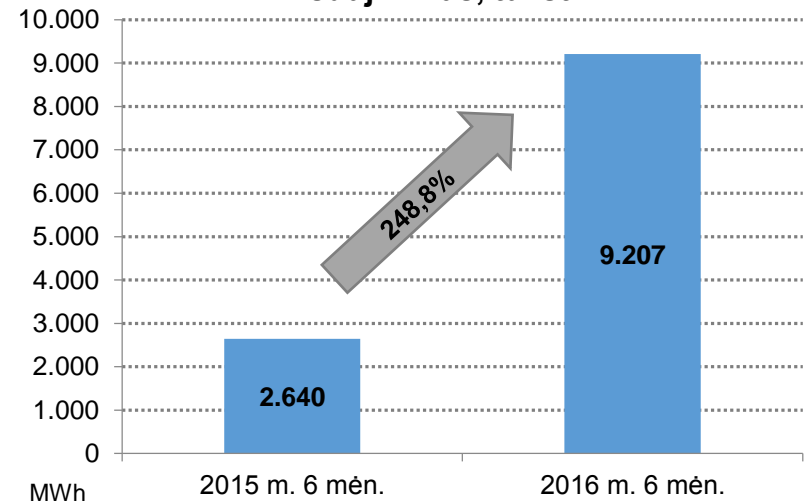

- **2016 m. birželio 6 d.** Bendrovė pranešė apie suderintas naujos redakcijos Naudojimosi suskystintųjų gamtinių dujų terminalu taisykles. Keitimų tikslas - didinti Klaipėdos suskystintųjų gamtinių dujų terminalo konkurencingumą, sudarant palankesnes sąlygas teikti mažos apimties SGD paslaugas, taip pat efektyviau išnaudoti SGD terminalo pajėgumus, pritraukiant naujų klientų regioninėje Baltijos jūros SGD ir gamtinių dujų rinkose.
- **2016 m. birželio 13 d.** Bendrovė informavo, jog buvo suteikti išankstine tvarka SGD Terminalo pajėgumai šiems SGD Terminalo naudotojams:
 1. **UAB „Lietuvos dujų tiekimas“** SGD išdujinimo pajėgumai 825.100.000 kWh. Terminalo pajėgumų panaudojimo laikotarpis: Nuo 2016 m. spalio 1 d. iki 2016 m. gruodžio 31 d.
 2. **UAB „LITGAS“** SGD išdujinimo pajėgumai 3.602.216.638 kWh. Terminalo pajėgumų panaudojimo laikotarpis: Nuo 2016 m. spalio 1 d. iki 2017 m. rugsėjo 30 d.





2016 M. PROJEKTAI IR INVESTICIJOS



SGD mažos apimties krovos terminalo projektas

Reikšmingi SGD mažos apimties krovos terminalo įvykiai:

- **2016 m. vasario 12 d.** pasirašyta Klaipėdos SGD paskirstymo stoties projektavimo ir statybos (EPC) darbų sutartis su konsorciumu, susidedančiu iš Lietuvos ir Vokietijos įmonės PPS Pipeline Systems GmbH ir Čekijos bendrovės Chart Ferox, a.s.
- **2016 m. birželio 22 d.** Čekijoje esančioje SGD talpyklų statykloje „Chart Ferox, a.s. pradėti hidrauliniai pirmosios talpyklos bandymai.
- **2016 m. liepos 8 d.** Europos Sąjungos finansinės paramos koordinavimo komisija paskelbė, kad skiria 15 mln. eurų finansinę paramą jungtiniam, penkių partnerių projektui „Blue Baltics“, kuriame dalyvauja ir AB „Klaipėdos nafta“, plėtojantį Suskystintųjų gamtinių dujų bunkeravimo tinklą Baltijos jūros regiono uostuose. Bendrovei turi tekti 4 mln. eurų dalis.

Esminiai EPC darbų sutarties faktai:

- Sutarties, kuri įgyvendinama per 2016 - 2017 m., vertė - 27,7 mln. Eur;
- SGD mažos apimties krovos terminalas dalinai pradės funkcionuoti po 15 mėn. nuo sutarties įsigaliojimo, o visi darbai bus užbaigti 2017 m. rudenį.
- Planuojama SGD mažos apimties krovos terminalo talpa – 5.000 m³ (5x1.000 m³ horizontalių slėginių talpyklų), stotyje bus įrengtos 2 autocisternų pripildymo aikštelės.

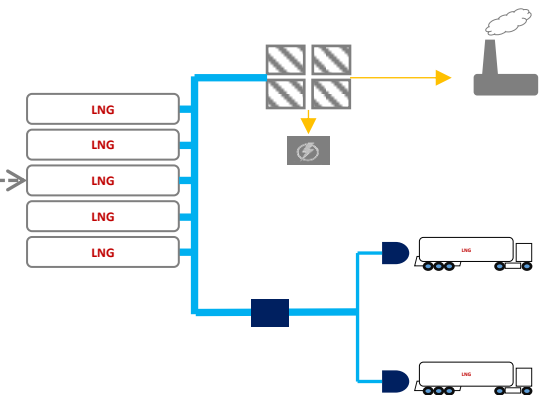
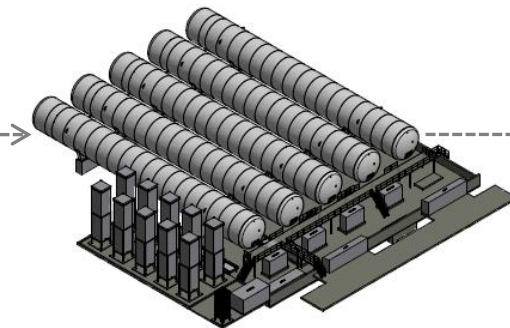

- **2016 m. gegužės 30 d.** AB „Klaipėdos nafta“ įvykęs neeilinis visuotinis akcininkų susirinkimas patvirtino patikslintą Šviesių naftos produktų parko plėtros I etapo investicinį projektą už bendrą kainą, ne didesnę, nei 13,1 mln. EUR (be PVM). I etapą sudaro investiciniai projektai:

1. Apvandeninto mazuto talpyklų statybos.

Projektą sudaro 2 talpyklų (po 4.200 m³), skirtų tamsių naftos produktų, susidariusių iš priimamų lijalinių vandenų, tolimesniam apdorojimui, statyba. Sudaryta statybos rangos sutartis su UAB „Kauno dujotiekio statyba“ dėl talpyklų statybų. Pagal sutartį numatoma darbų pabaiga - 2017 m. birželio mėn.

2. ŠNP talpyklų statybos.

Projektą sudaro 3 talpyklų po 5.000 m³ ir 4 talpyklų po 1.400 m³ statyba. Bendrovė jau pasirašė statybos rangos sutartį su UAB „Arimetras“ dėl šviesiųjų naftos produktų talpyklų statybos darbų, kurią patvirtino neeilinis visuotinis akcininkų susirinkimas. Pagal sutartį numatoma darbų pabaiga - 2017 m. vasara.

3. Autocisternų užpylimo aikštelės modernizacija.

AB „Klaipėdos nafta“ ir UAB „Kauno dujotiekio statyba“ pasirašė rekonstravimo rangos sutartį dėl šviesiųjų naftos produktų (ŠNP) pakrovimo į mobiliąsias talpyklas

sistemos modernizavimo darbų atlikimo. Projektas leis ženkliai išplėsti naftos produktų pakrovimo į auto cisternas pajėgumus bei plėsti šios veiklos apimtį. Pagal sutartį numatyta, jog rekonstruota naftos terminalo infrastruktūra veiklą pradės šių metų pabaigoje.

- **2016 m. liepos 21 d.** Bendrovės neeilinis visuotinis akcininkų susirinkimas patvirtino Naftos terminalo estakados 3A kelio modernizavimo investicinį projektą už bendrą kainą, ne didesnę, nei 5,5 mln. EUR (be PVM). Akcininkų susirinkimui patvirtinus investicinį projektą, pradedami technologinės įrangos tiekimo bei rangos darbų pirkimai.



Naftos terminalo investiciniai projektai

AB „Klaipėdos nafta“ naftos produktų terminalo teritorijoje planuojama infrastruktūros plėtra:



Bendrovės investicijos, tūkst. Eur

Pagal 2016 - 2020 m. Bendrovės veiklos strategiją, **investicijos** į naujų veiklų projektus bei esamų veiklų plėtrą ir palaikymą sieks **iki 200 mln. Eur**.

Pastarųjų kelerių metų investuotos sumos pateikiamos žemiau (tūkst. Eur).

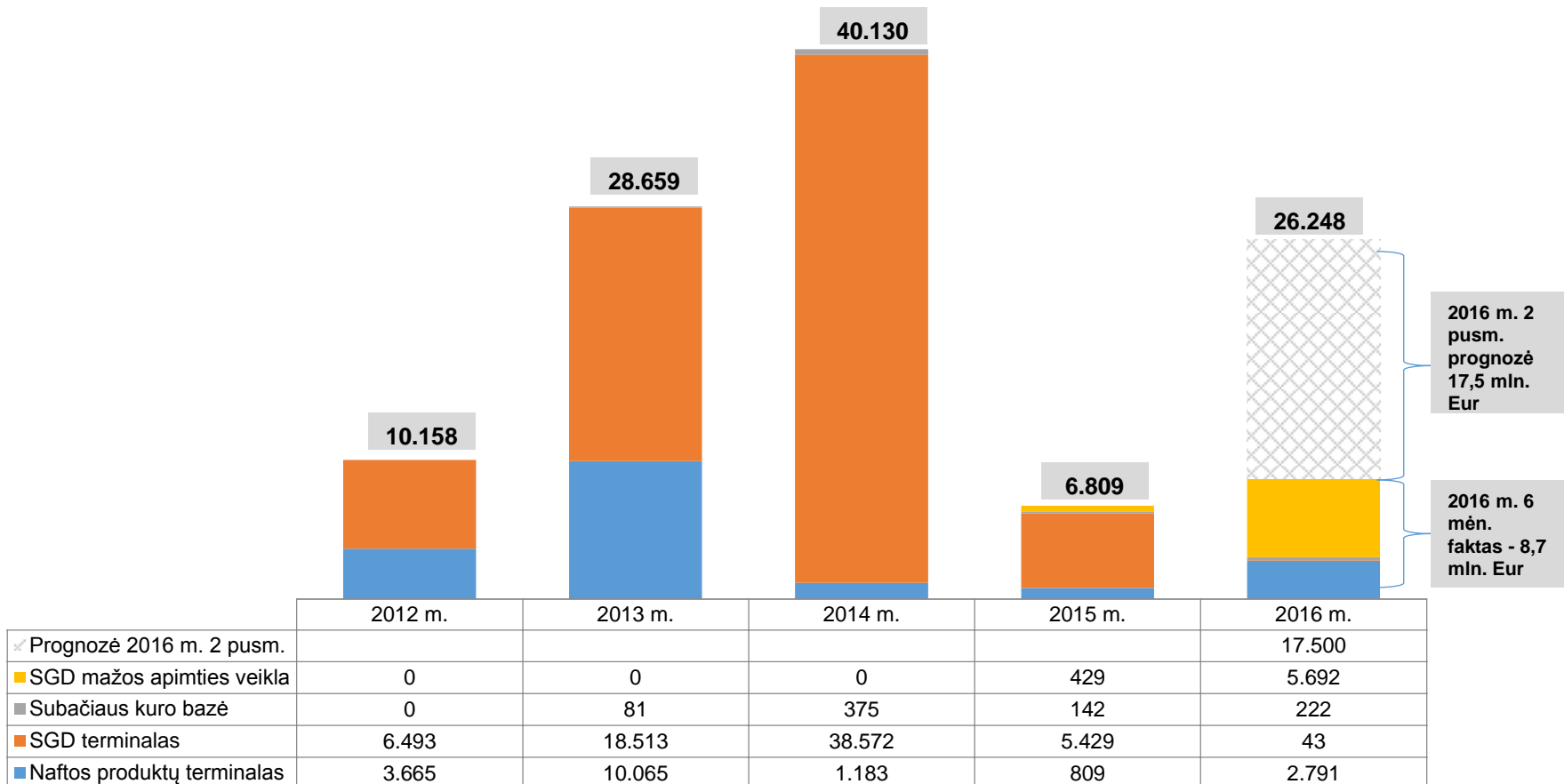

Plėsdama veiklos apimtį, AB „Klaipėdos nafta“ ir UAB „NEO GROUP“ pasirašė paslaugų teikimo sutartį, pagal kurią Bendrovės specialistai teiks projekto valdymo ir statybos techninės priežiūros paslaugas UAB „NEO GROUP“ vykdam šios, vienos iš didžiausių Europoje, PET granulių gamyklos plėtrą.

Tai pirmoji AB „Klaipėdos nafta“ tokio tipo kompetencijų paslaugų teikimo kitai įmonei sutartis, kai bendrovės ekspertų žinios taikomos ne naftos ar suskystintųjų gamtinių dujų (SGD) terminalų vidiniam, o išoriniam, kitos specifinės veiklos srities bendrovės poreikiui.

AB „Klaipėdos nafta“ akcijos (KNF1L) – prekybinio indekso *OMX Baltic 10* sudėtyje. Pusmetinės peržiūros metu buvo nustatyta prekybinio indekso OMX Baltic 10 sudėtis, kuri įsigalios 2016 m. liepos 1 d. Po šio sprendimo - AB „Klaipėdos nafta“ akcijos oficialiai tarp 10-ies likvidžiausių akcijų Nasdaq Baltijos biržose.

AB „Klaipėdos nafta“ tapo svarbaus įvykio liudininke, kuomet Klaipėdos universiteto (KU) rektorius Eimutis Juzeliūnas ir vieno didžiausių Kroatijos universitetų – Rijekos – rektorius Pero Lučin pasirašė dvi bendradarbiavimo sutartis tarp šių institucijų ir vykdys glaudų bendradarbiavimą skatinant SGD studijų plėtrą bei mainus Lietuvoje.

Šis bendradarbiavimas leis Klaipėdos miestui užsitikrinti efektyvesnį ir platesnį SGD specialistų paruošimą.

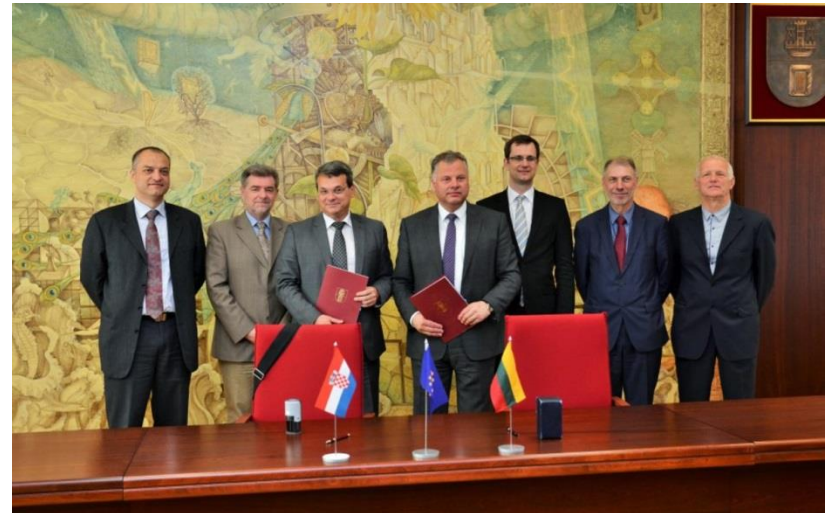

Dėkojame už dėmesį

AB „Klaipėdos nafta“

Registracijos adresas - Burių g. 19,
LT-91003; Klaipėda
Lietuva

Korespondencijos adresas - Baltijos pr. 40,
LT-93239, Klaipėda,
Lietuva

Tel. +370 46 391772

Fax +370 46 311399

www.oil.lt, www.sgd.lt