



**AB „Klaipėdos nafta“
2016 m. I ketv. veiklos
rezultatai**

2016 m. gegužės 3 d.



- ❖ INFORMACIJA APIE BENDROVĘ
- ❖ 2016 M. 1 KETV. FINANSINIAI REZULTATAI
- ❖ KITA INFORMACIJA



INFORMACIJA APIE BENDROVĘ

Pagrindinė informacija apie Bendrovę



Bendrovės pavadinimas	• Akcinė bendrovė „Klaipėdos nafta“
Įmonės kodas	• 110648893
Įstatinis kapitalas	• 110.231.170 Eur
Adresas	• Burių g. 19, a./d. 81, 91003 Klaipėda-C, Lietuva
Adresas korespondencijai	• Baltijos pr. 40, LT-93239, Klaipėda, Lietuva
Telefonas	• +370 46 391772
Faksas	• +370 46 311399
Elektroninio pašto adresas	• info@oil.lt
Interneto adresas	• www.oil.lt , www.sgd.lt
Teisinė forma	• Akcinė bendrovė
Įregistravimo data ir vieta	• 1994 m. rugsėjo 27 d., Valstybės įmonė Registrų centras



Misija

Užtikrinti energetinį saugumą, SGD tiekimo galimybes ir efektyvią naftos produktų krovą.

Vizija

Patikimas naftos produktų ir SGD terminalų operatorius, kuriantis pridėtinę vertę per vystomus projektus ir subalansuota plėtrą.

Vertybės

Iniciatyvumas

Skaidrumas

**Profesionalumas
ir patikimumas**

**Socialinė
atsakomybė**

Diversifikuota Bendrovės veikla



Naftos produktų terminalas



SGD terminalas



Subačiaus kuro bazė



SGD paskirstymo stotis

SGD konsultacijos

Nauji projektai





Geležinkelio estakados

2 keliai šviesiesiems naftos produktams - „ŠNP“ (vienu metu iki 60 cisternų)
2 keliai tamsiesiems naftos produktams – „TNP“ (vienu metu iki 64 cisternų)
Vienas iš kelių pritaikytas tiek šviesiesiems, tiek tamsiesiems produktams
Vienu metu gali krauti iki 124 geležinkelio cisternų



Naftos produktų talpos

Iš viso 28 talpyklos
~ 450 tūkst. m³ talpyklų parkas

Vandens valymo įrenginiai

Metinis išvalomo vandens kiekis – iki 400 tūkst. m³ arba 160 m³/val .



2 Krantinės

Gylis: 14 metrų
Ilgis: po 270 metrų
Įplaukimo į uostą gylis: 14,5 metrų
Priimami laivai: iki 100,000 tonų su iki 12,5 m grimzle



Autocisternų pakrovimo postas

Užtikrinama galimybė importuoti naftos produktus
Vienu metu gali būti pildomos 4 autocisternos

SGD terminalo infrastruktūra

- SGD laivas-saugykla 170.000 tūkst. m³
- Krantinė 450 m ilgio
- Dujotiekio atšaka 18 km
- Dujų matavimo stotis Kiškėnuose, Klaipėdos raj.

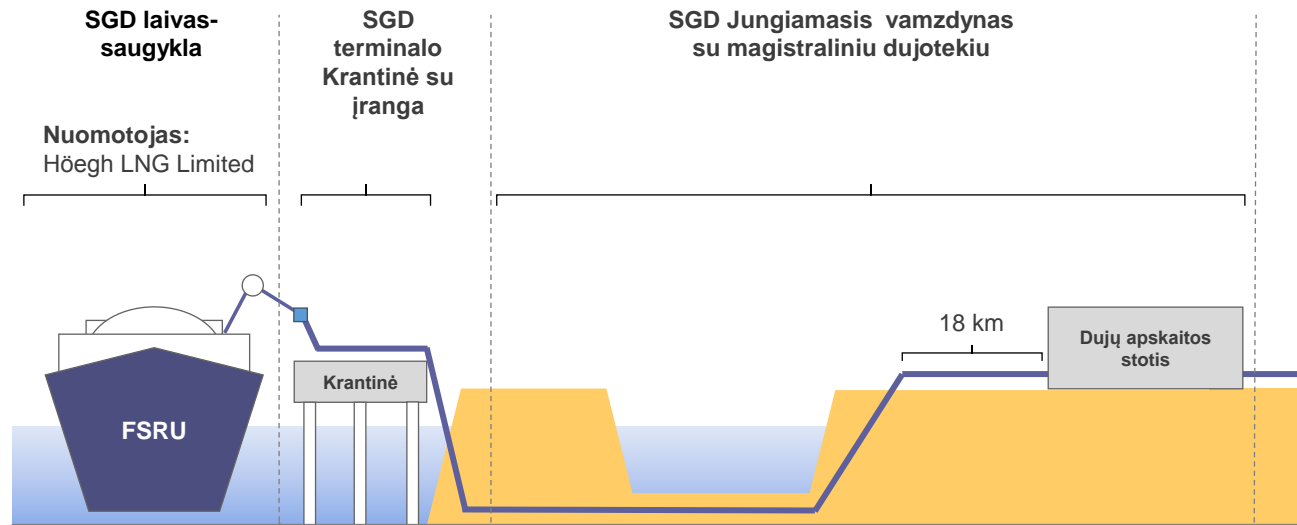

- Talpyklų parkas (66 vnt., 338 tūkst. m³), pritaikytų laikyti šviesiuosius naftos produktus;
- Geležinkelio estakada (vienu metu - 14 vagonų cisternų);
- Moderni autocisternų užpylimo aikštelė;
- Kita būtina įranga (moderni laboratorija, mobili gaisro gesinimo sistema, nuotekų valymo sistema ir kt.).



2016 M. 1 KETV. FINANSINIAI REZULTATAI



Pajamos, mln. Eur

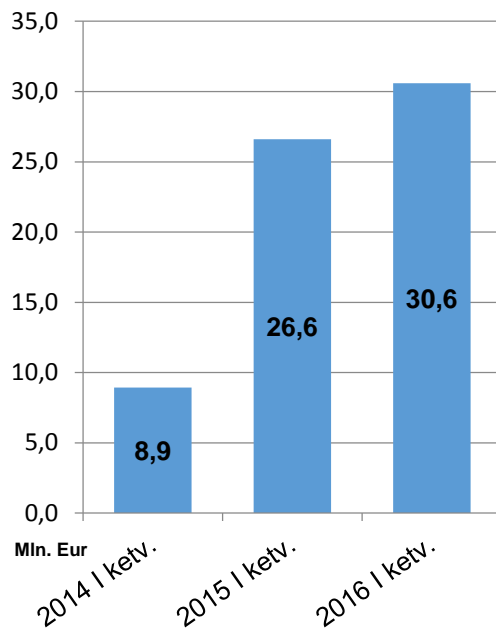

EBITDA, mln. Eur

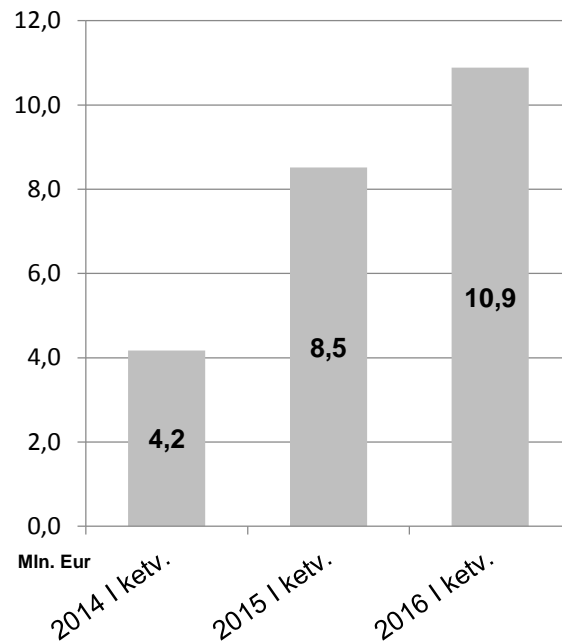

Grynasis pelnas, mln. Eur

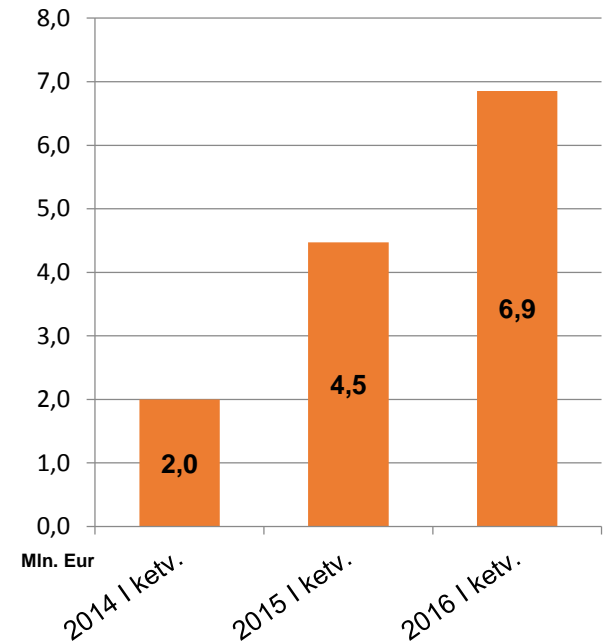

Finansiniai rodikliai (neaudituoti)



Mln. Eur	2015 1 ketv.	2016 1 ketv.	Pokytis, %
Pardavimo pajamos	26,6	30,6	15%
Bendrasis pelnas	6,6	8,9	35%
EBITDA	8,5	10,9	28%
Pelnas prieš mokesčius (EBT)	5,2	7,6	46%
Grynasis pelnas	4,5	6,9	53%
Bendrojo pelno marža	24,8%	29,1%	-
EBITDA marža	32,0%	35,6%	-
Grynojo pelno marža	16,9%	22,5%	-
Kapitalo grąža (ROE)*	6,8%	24,0%	-
Turto grąža (ROA)*	5,4%	18,8%	-
Akcijai tenkantis pelnas	0,012	0,018	50%
Akcijų skaičiaus vidurkis	380.606.184	380.606.184	-

* Pateikti rodikliai už paskutinius 12 mėnesių.

Pardavimo pajamos ir EBITDA pagal veiklos segmentus

Pajamos 2015 m. 1 ketv., mln. EUR

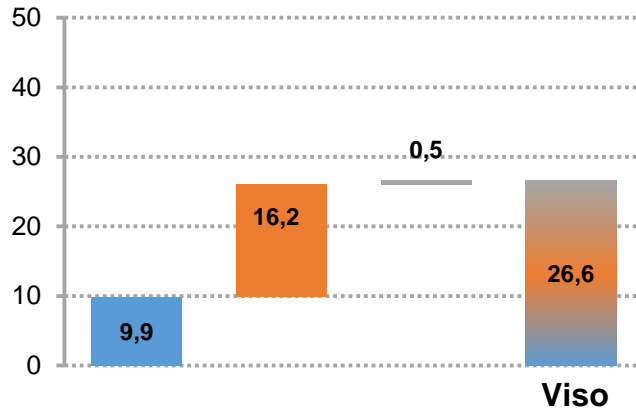

Pajamos 2016 m. 1 ketv., mln. EUR

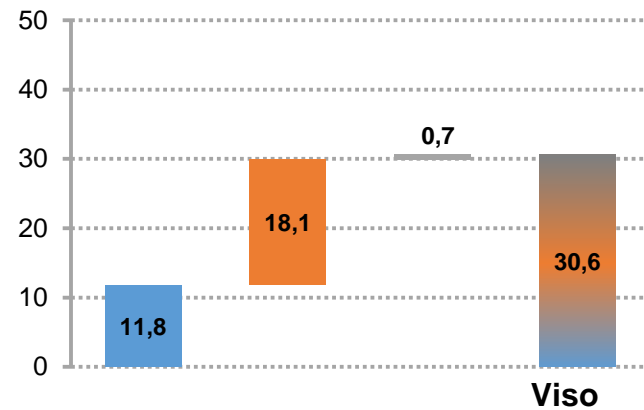

EBITDA 2015 m. 1 ketv., mln. EUR

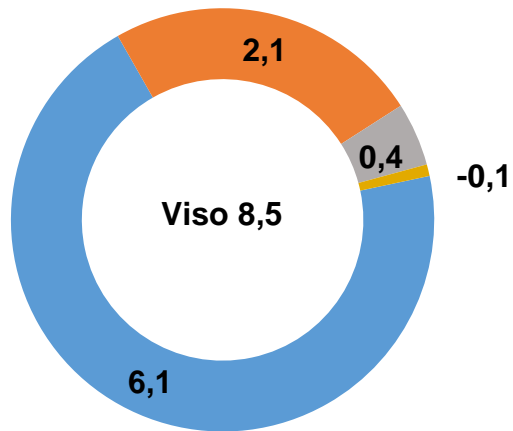

EBITDA 2016 m. 1 ketv., mln. EUR

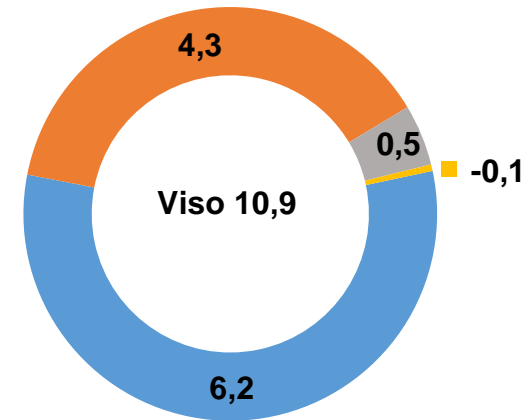

- Naftos terminalas
- SGD terminalas
- Subačiaus kuro bazė
- SGD mažos apimties krovos terminalas

Naftos terminalo rezultatai, 2016 m. 1-as ketvirtis



Mln. EUR	2015 1 ketv.	2016 1ketv.
Pardavimo pajamos	9,9	11,8
Grynasis pelnas	3,8	4,1
EBITDA	6,1	6,2

Periodų palyginimo faktai:

- AB „Orlen Lietuva“ bendri krovos srautai padidėjo 54 proc.;
- Tranzitiniai tamsių naftos produktų krovos srautai didėjo 73 proc.;
- Šviesių naftos produktų krovos srautai iš Baltarusijos didėjo 43 proc.

Pajamos ir EBITDA

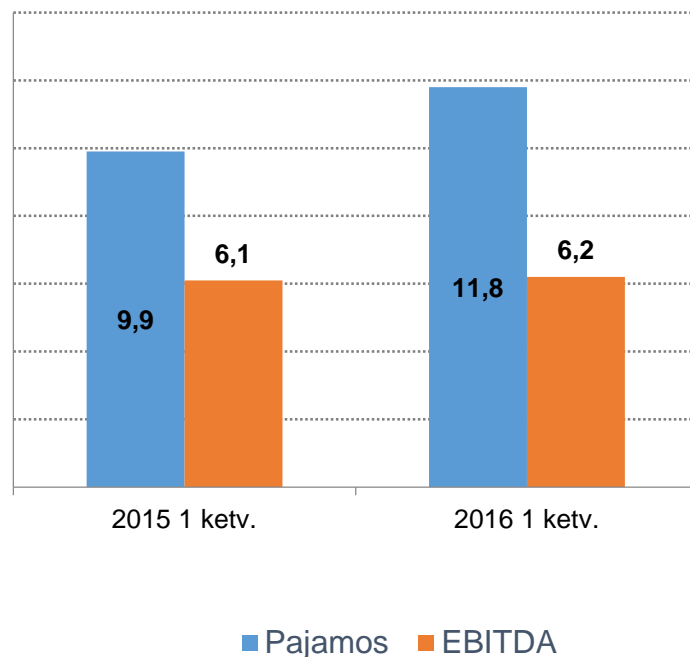

Krova, tūkst. t

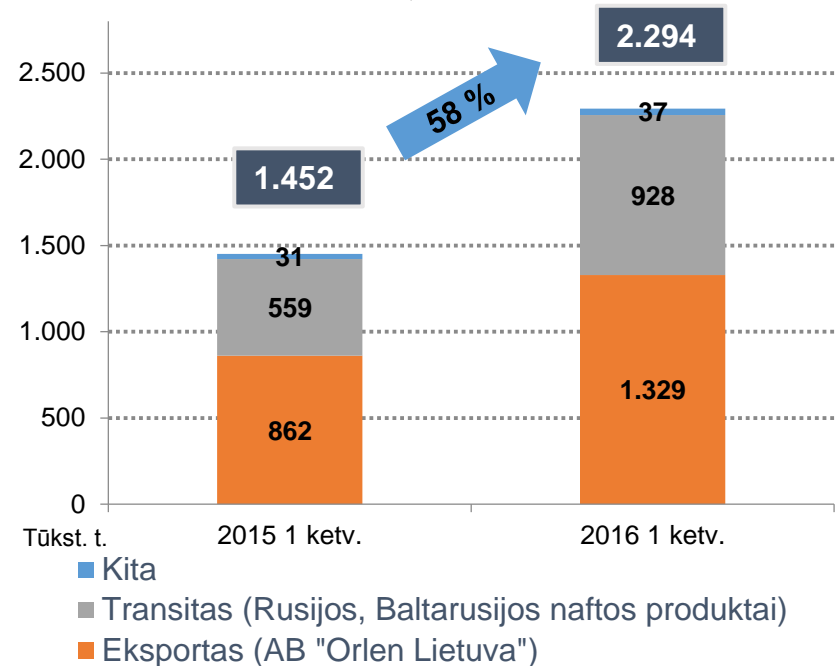

AB „Klaipėdos nafta“ naftos produktų krova 2014 – 2016 metais 1-ą ketvirtį

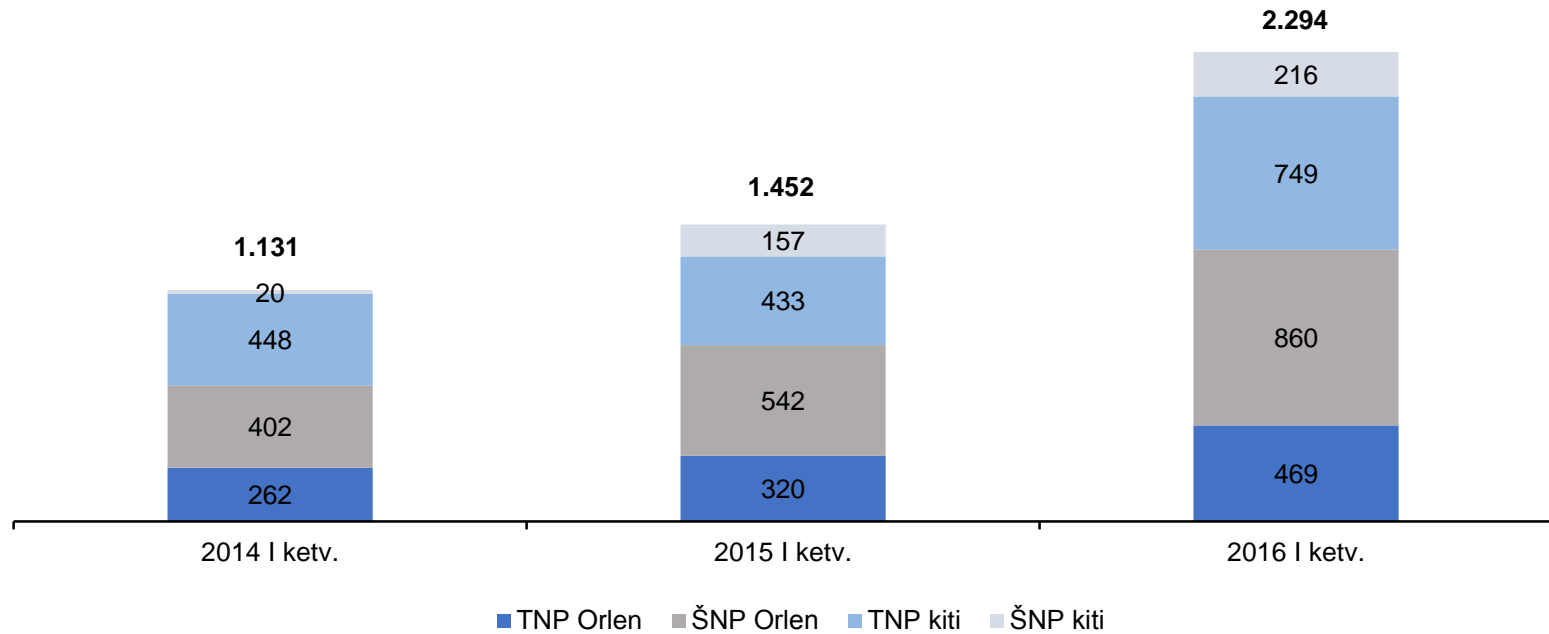

Periodų palyginimo faktai:

- 2016 m. 1-ą ketvirtį daugiausiai išaugo AB „Orlen Lietuva“ šviesių naftos produktų krova - 59 proc. arba 318 tūkst. t. lyginant su 2015 m. 1-u ketvirčiu.
- Visa Orlen Lietuva krova 2016 m. 1-ą ketvirtį sudarė 58 proc. visos naftos terminalo krovos (2015 m. 1-ą ketvirtį – 59 proc.)
- 2016 m. 1-ą ketvirtį lyginant su 2015 m. 73 proc. arba 315 tūkst. t. daugiau perkrauta tranzitinių tamsių naftos produktų (Baltarusijos/Rusijos NPG).

Subačiaus kuro bazės rezultatai, 2016 m. 1-as ketvirtis

Mln. EUR	2015 1 ketv.	2016 1 ketv.
Pardavimo pajamos	0,6	0,7
Grynasis pelnas	0,2	0,3
EBITDA	0,4	0,5

Periodų palyginimo faktai:

- Krova Subačiaus kuro saugojimo bazėje 2016 m. 1 ketv. sudarė 26 tūkst. tonų (2015 m. 1 ketv. - 47 tūkst. t.).
- 2016 m. 1 ketv. gauta 160 tūkst. Eur pajamų pagal komercinę sutartį su Gunvor.

Pajamos ir EBITDA

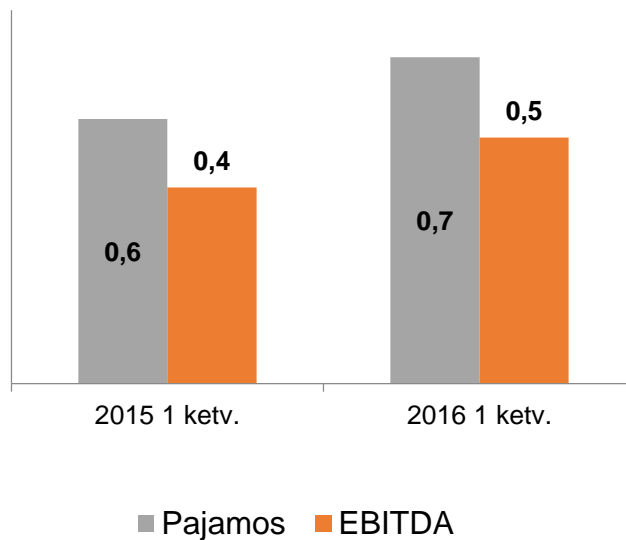

Vidutinis saugomas kiekis, tūkst. t

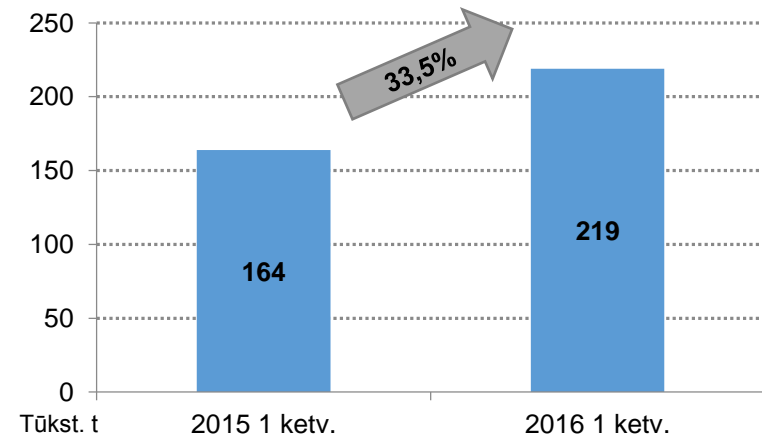

SGD terminalo rezultatai, 2016 m. 1-as ketvirtis



Mln. EUR	2015 1 ketv.	2016 1 ketv.
Pardavimo pajamos	16,2	18,1
Grynasis pelnas*	0,6	2,5
EBITDA	2,1	4,2

*SGD terminalo veiklos pelnas reguliuojamas teisės aktų nustatyta tvarka. Prognozuojama, kad 2016 m. SGD veiklos grynasis pelnas sieks apie 4,5 mln. Eur. Papildomai surinktos pajamos bus skirta ateinančių finansinių laikotarpių SGD terminalo būtinosioms sąnaudoms padengti.

Esminiai faktai:

- Per 2016 m. 1-ą ketvirtį SGD terminalas priėmė 5 dujovežius, kurie atgabeno 311,7 tūkst. t suskystintų gamtinių dujų;
- Išdujinta ir į gamtinių dujų sistemą pateikta 5.088 tūkst. MWh (+263,7%);
- 2016 m. 1-ą ketvirtį - SGD terminalo naudotojai: UAB „LITGAS“, UAB „Lietuvos dujų tiekimas“, AB „Achema“

Pajamos ir EBITDA

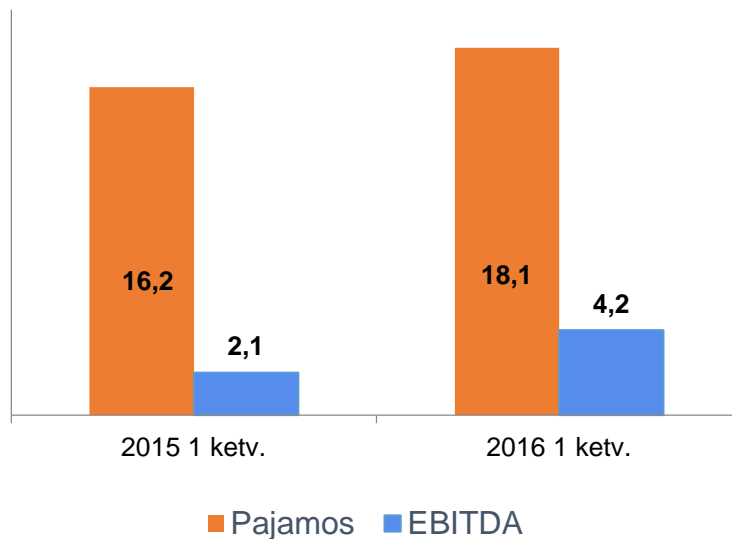

Išdujinimas, MWh

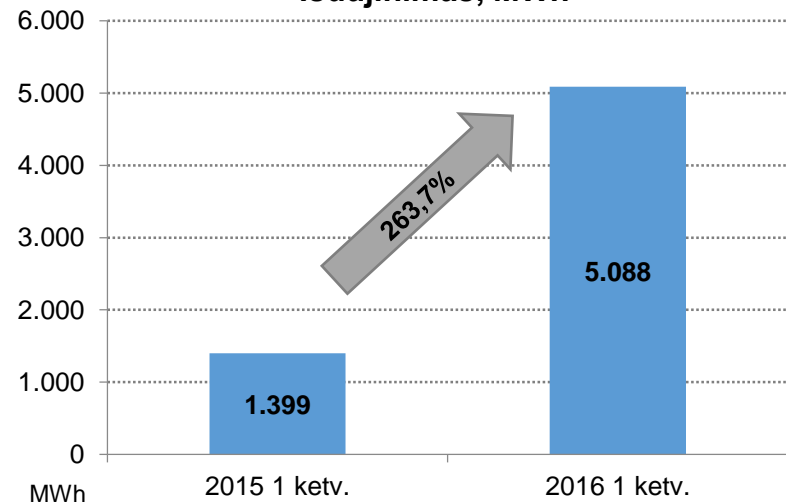

Bendrovės balansas

Turtas, tūkst. Eur

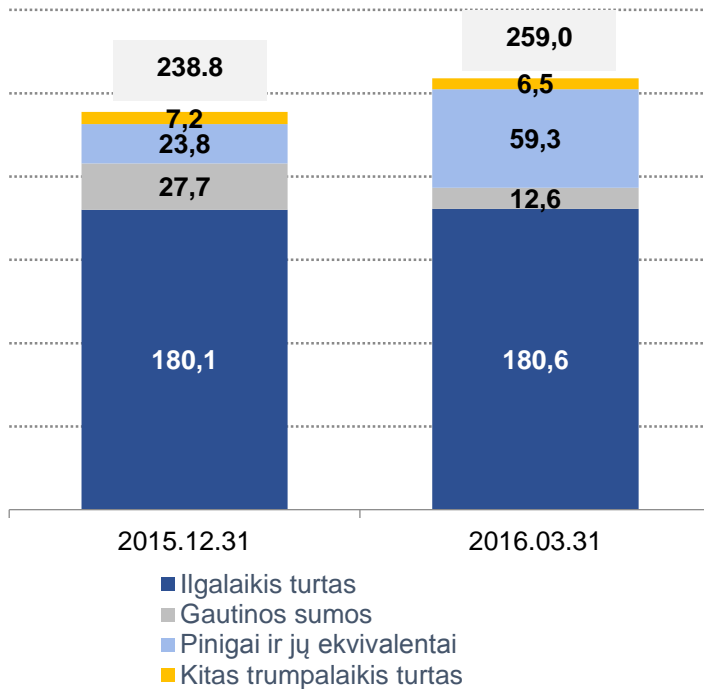

Nuosavas kapitalas ir įsipareigojimai, tūkst. Eur

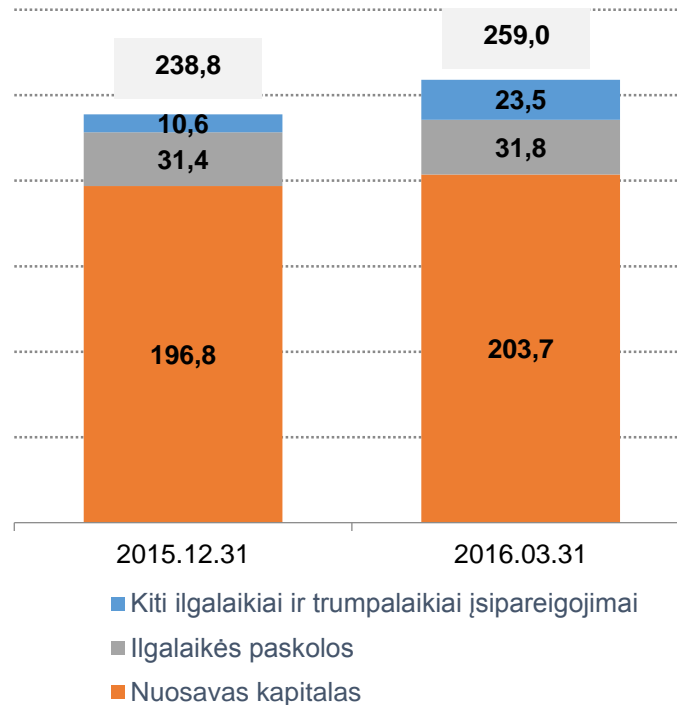

- **Ilgalaikis turtas** sudarė 69,5% bendro turto (2016-03-31);
- **Nuosavas kapitalas** sudarė 78,3% bendro turto (2016-03-31);
- Iš viso **turtas** per 2016 m. 1 ketvirtį padidėjo 8,4 proc. ir sudarė 258.952 tūkst. Eur.

SDG mažos apimties krovos terminalo investicijos



Reikšmingi SGD mažos apimties krovos terminalo įvykiai:

- **2016 vasario 12 d.** pasirašyta Klaipėdos SGD paskirstymo stoties projektavimo ir statybos (EPC) darbų sutartis su konsorciumu, susidedančiu iš Lietuvos ir Vokietijos įmonės PPS Pipeline Systems GmbH ir Čekijos bendrovės Chart Ferox, a.s.

Esminiai EPC darbų sutarties faktai:

- Planuojamos investicijos 2016 - 2017 m. 27,7 mln. Eur;
- Numatoma, kad SGD mažos apimties krovos terminalas dalinai pradės funkcionuoti po 15 mėn. nuo sutarties įsigaliojimo, o visi darbai bus užbaigti 2017 m. rudenį.
- Planuojama SGD mažos apimties krovos terminalo talpa – 5.000 m³;

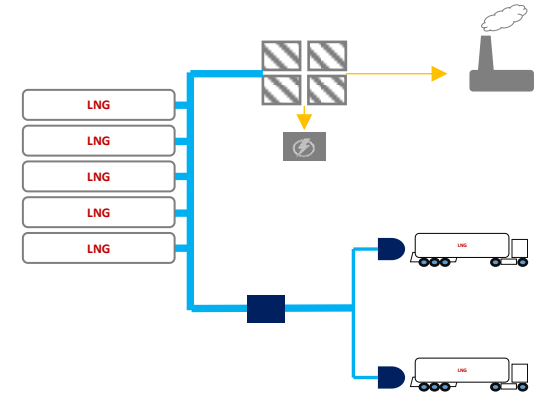

Naftos terminalo investiciniai projektai

AB „Klaipėdos nafta“ naftos produktų terminalo teritorijoje planuojama infrastruktūros plėtra:

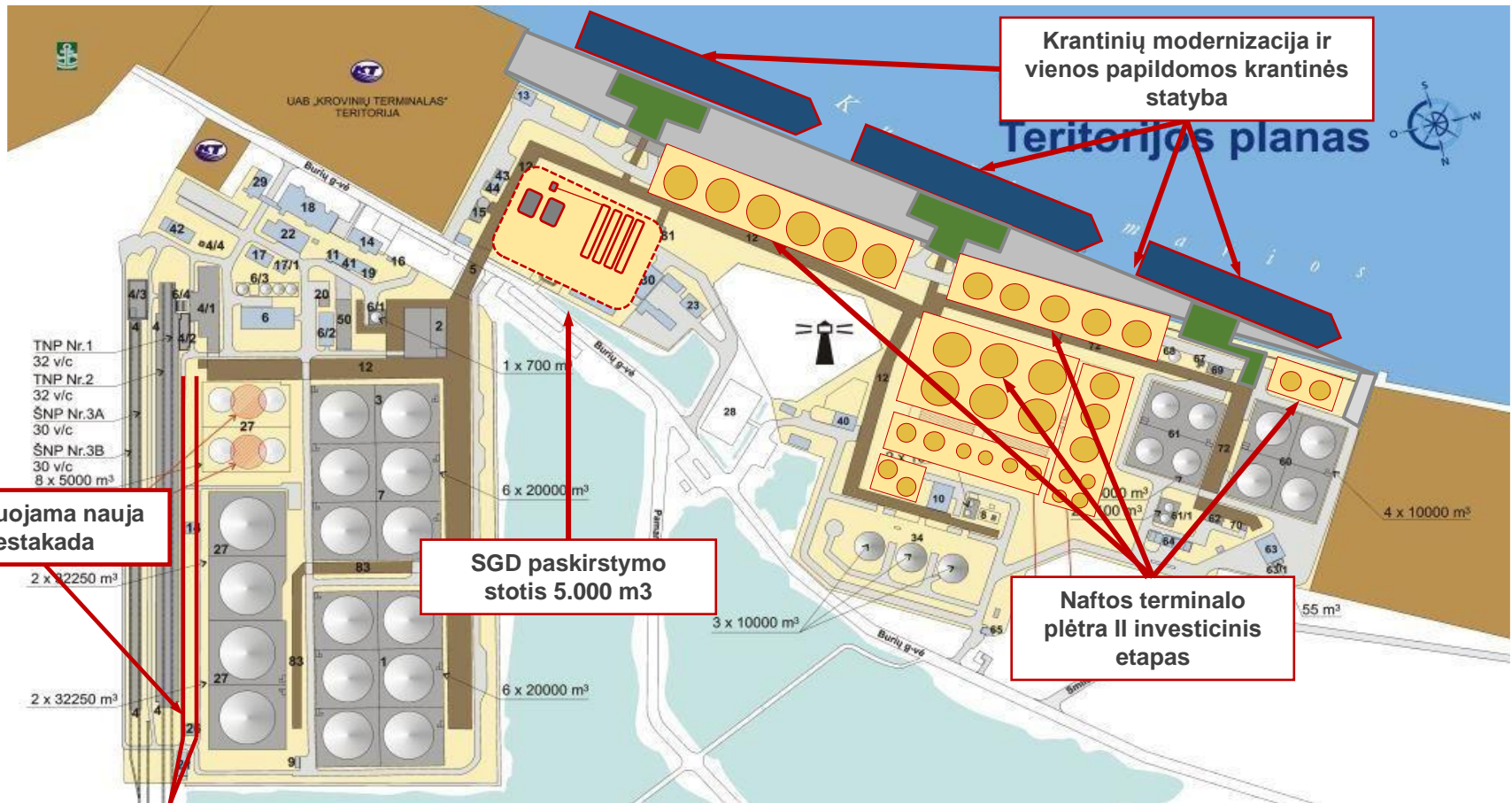

Bendrovės investicijos, tūkst. Eur

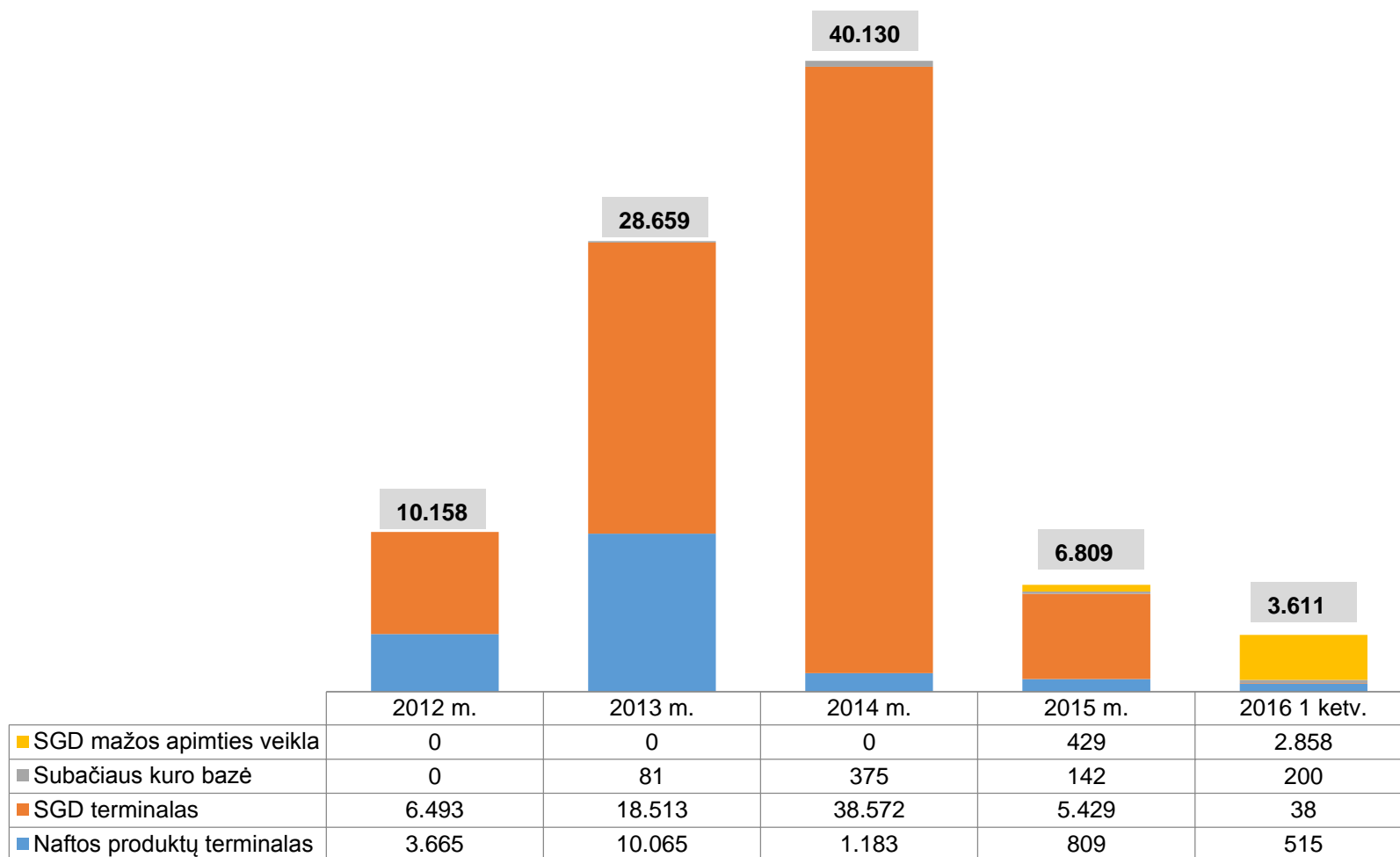

KITA INFORMACIJA

Akcijos ir akcininkai



Vertybinių popierių biržoje „NASDAQ OMX Vilnius“ Bendrovės akcijomis prekiaujama nuo 2003 m.

- ISIN kodas – LT0000111650
- Trumpinys – KNF1L

2016 m. kovo 31 d. Bendrovės akcijas valdė 1.903 akcininkai (2015 m. gruodžio 31 d. – 1.847)

Akcininkas (įmonės pavadinimas, rūšis, buveinės adresas, įmonės kodas)	2016 m. kovo 31 d.		2015 m. gruodžio 31 d.	
	Turimų akcijų skaičius (vnt.)	Nuosavybės dalis (%)	Turimų akcijų skaičius (vnt.)	Nuosavybės dalis (%)
Lietuvos Respublikos valstybė, atstovaujama Lietuvos Respublikos energetikos ministerijos (Gedimino per. 38/2 Vilnius, 302308327)	275.241.290	72,32	275.241.290	72,32
UAB koncernas „Achemos grupė“ (Jonalaukio km., Jonavos rajonas, 156673480)	38.975.150	10,24	38.975.150	10,24
Kiti (mažiau nei 5 proc. kiekvienas)	66.389.744	17,44	66.389.744	17,44
Iš viso	380.606.184	100,00	380.606.184	100,00

2016 m. sausio-kovo mėn. KNF1L akcijų kainos dinamika vertybinių popierių biržoje Nasdaq Vilnius

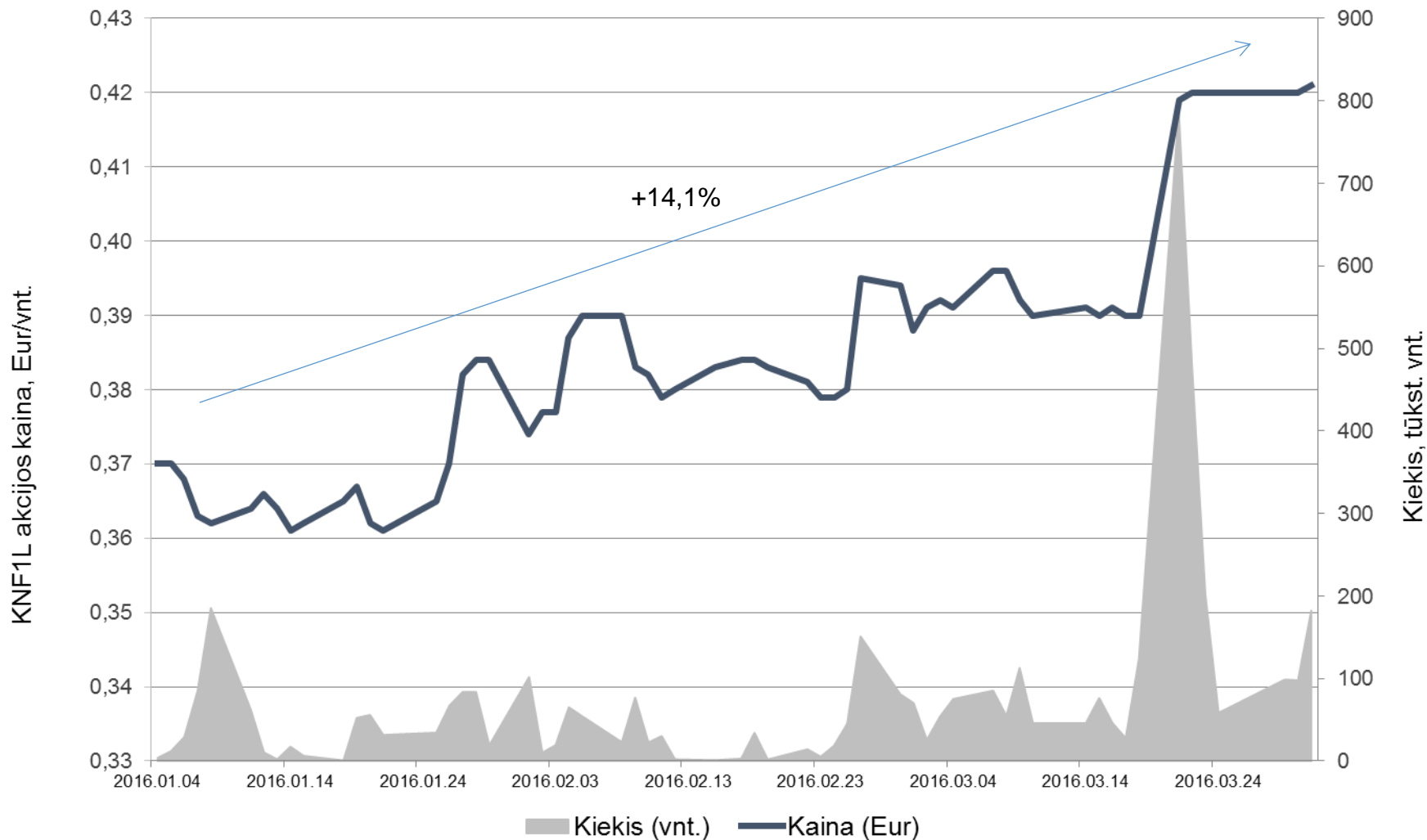

2016 m. sausio-kovo mėn. KNF1L akcijų kainos ir OMX Vilnius bei OMX Baltic Benchmark GI indeksų palyginimas

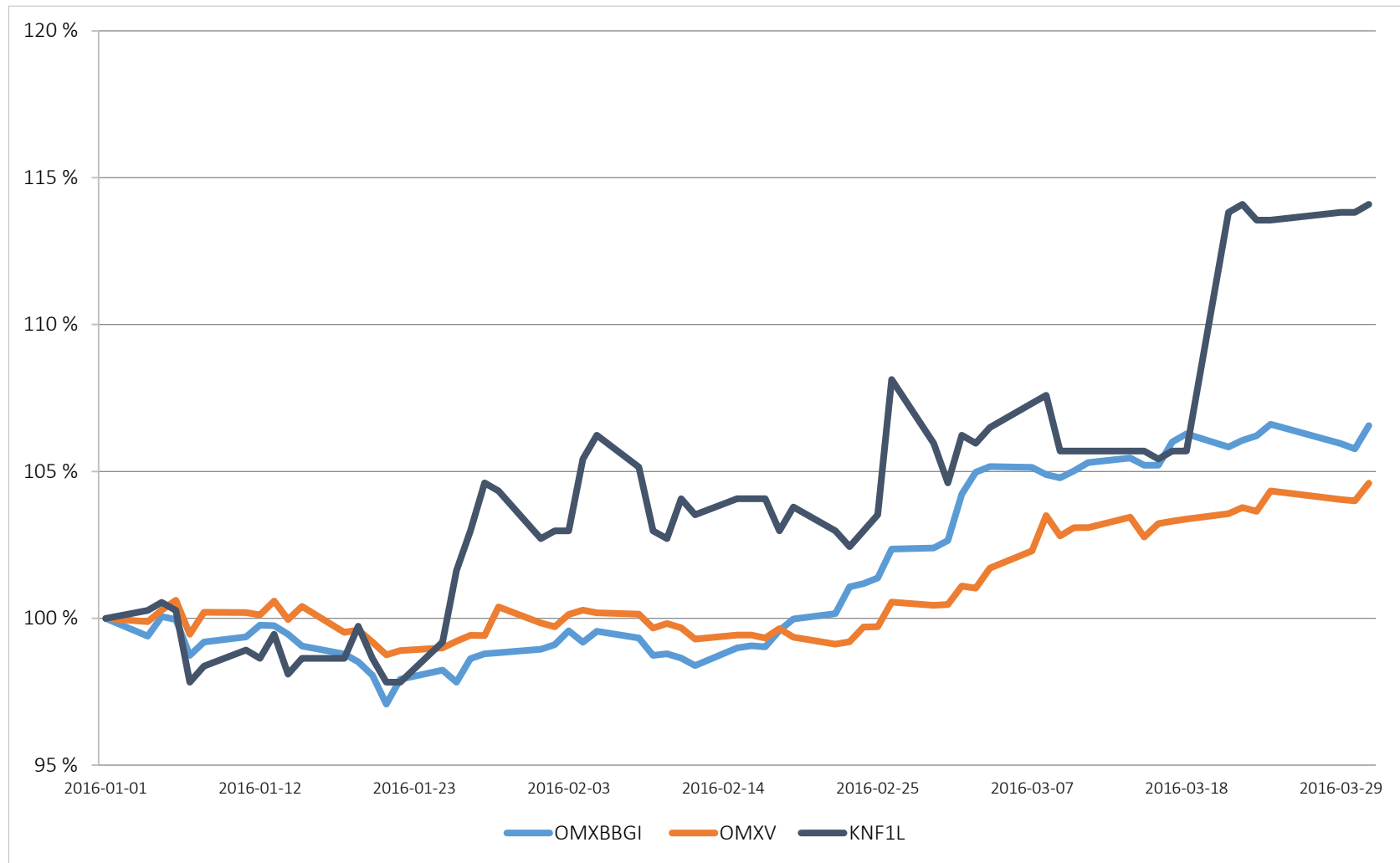



- **2016 m. sausio 5 d.** AB „Klaipėdos nafta“ (toliau – Bendrovė) su Šveicarijoje registruota bendrove „Verum Plus“ AG sudarė ilgalaikę paslaugų sutartį (toliau – Sutartis) dėl tamsių naftos produktų perkrovimo AB „Klaipėdos nafta“ terminale. Sutartis sudaryta iki 2016 m. gruodžio 31 d., su galimybe ją pratęsti dar vieneriems metams.
- **2016 m. vasario 4 ir 5 d.** Bendrovė pasirašė sutartis dėl naudojimosi SGD Terminalu su UAB „Lietuvos dujų tiekimas“ ir AB „Achema“. Abi sutartys galioja iki 2016 m. rugsėjo 30 d.
- **2016 m. vasario 12 d.** pasirašyta EPC (Suskystintų gamtinių dujų paskirstymo stoties projektavimo ir statybos darbų pirkimas) sutartis su konsorciumu, susidedančiu iš Lietuvos ir Vokietijos įmonės PPS Pipeline Systems GmbH ir Čekijos bendrovės Chart Ferox, a.s. Kontrakto fiksuota suma 27,7 mln. EUR be PVM.
- **2016 m. kovo 8 d.** įvykęs Bendrovės neeilinis visuotinis akcininkų susirinkimas patvirtino EPC sutartį pasirašytą su konsorciumu ir gamtinių dujų paskirstymo stoties investicinį projektą už bendrą kainą, ne didesnę, nei 27.700 tūkst. EUR.
- **2016 m. kovo 21 d.** Bendrovė AB Nasdaq Vilnius pateikė paraišką ir kitus dokumentus dėl akcijų įtraukimo į Oficialųjį prekybos sąrašą. Nuo **š.m. balandžio 4 d.** Nasdaq Vilnius įtraukė AB „Klaipėdos naftos“ akcijas į Baltijos Oficialųjį prekybos sąrašą.
- **2016 m. balandžio 26 d.** Bendrovės eilinis visuotinis akcininkų susirinkimas patvirtino 2015 m. Bendrovės metines finansines ataskaitas bei pritarė pelno paskirstymui, pagal kurį 17,6 mln. Eur skirta dividendams.
- **2016 m. gegužės 2 d.** paskelbta AB Klaipėdos nafta socialinės atsakomybės ataskaita. Tai pirmą kartą parengta ir viešai skelbiama Bendrovės, kaip socialiai atsakingos įmonės, veiklos ataskaita.

- **Viešumas.** AB „Klaipėdos nafta“ pasiskelbė investuotojo kalendorių ir toliau teiks tarpinius Bendrovės veiklos rezultatus.
- **SGD Klasteris.** Bendrovė pasirašė SGD klasterio sukūrimo ir jungtinės veiklos vykdymo sutartį. SGD klasteris vienija mokslo, studijų ir verslo potencialą bendrai veiklai.
- **Parama SGD studijoms.** AB "Klaipėdos nafta" finansuos 8 tikslines SGD terminalų inžinerijos bakalauro studijų programos vietas.



Bendrovės darbuotojai



	2015 1 ketv.	2016 1 ketv.	Pokytis	
			+/-	%
Vidutinis darbuotojų skaičius	369	366	-3	-0,8%
Vadovaujantys darbuotojai ¹⁾	37	36	-1	-2,7%
Specialistai	133	153	20	15,0%
Darbininkai	199	177	-22	-11,1%

	2015 1 ketv.	2016 1 ketv.	Pokytis	
			+/-	%
Vidutinis mėnesinis darbo užmokestis (bruto) ²⁾	1.469	1.658	189	12,9%
Vadovaujantys darbuotojai ¹⁾	3.339	3.684	345	10,3%
Specialistai	1.578	1.661	83	5,3%
Darbininkai	1.071	1.266	195	18,2%

Pastabos:

- 1) Bendrovės vadovaujantiems darbuotojams priskiriamos pareigybės: generalinis direktorius, jo pavaduotojas, departamentų direktoriai ir jų pavaduotojai, skyrių vadovai.
- 2) Vidutinis mėnesinis darbo užmokestis skaičiuojamas vadovaujantis Valstybės įmonių darbuotojų vidutinio mėnesinio darbo užmokesčio apskaičiavimo tvarkos aprašu, patvirtintu 2002 m. rugpjūčio 23 d. LR Vyriausybės nutarimu Nr. 1341, ir jo pakeitimais.

Bendrovės organizacinė struktūra



LR valstybės akcijas valdanti Energetikos ministerija, 72,32%

Kiti akcininkai, 27,68%

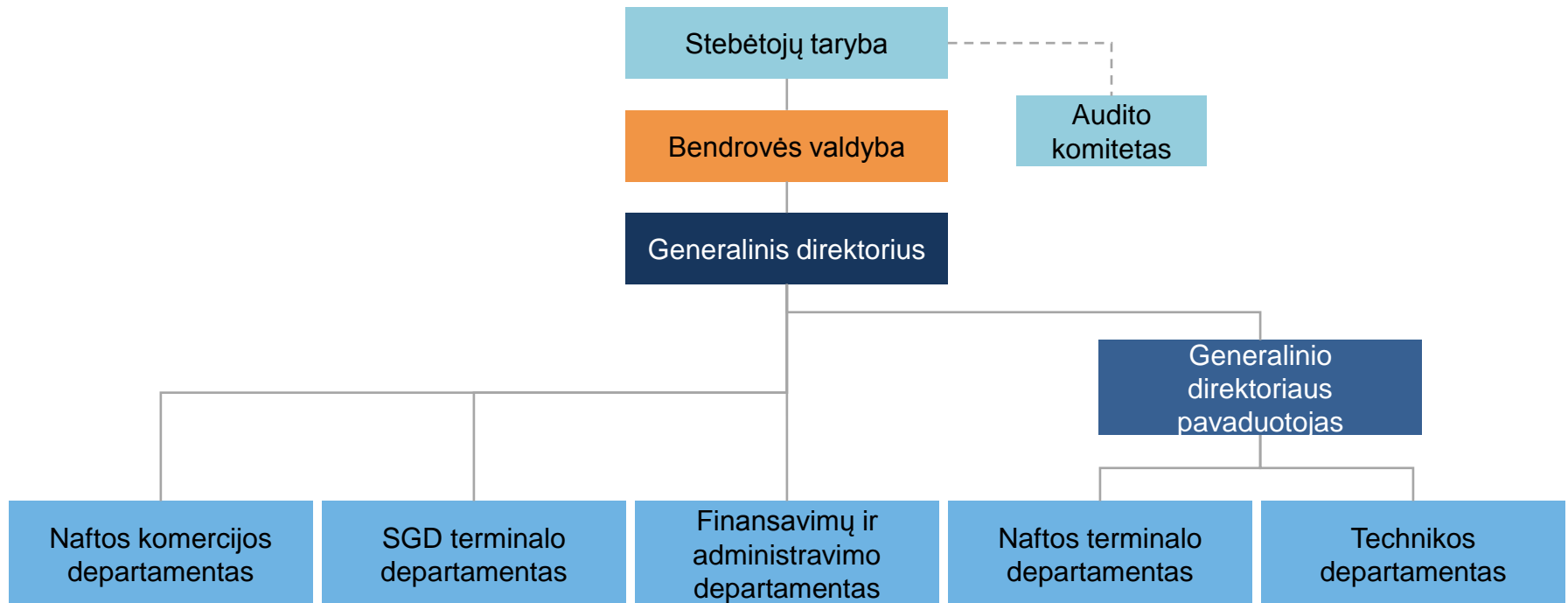

Bendrovės Valdybos nariai



Rytis Ambrazevičius

Bendrovės **nepriklausomas** valdybos **narys**. Bendrovės valdybos nariu išrinktas 2011 m. spalio 24 d. Stebėtojų tarybos sprendimu. 2014 m. balandžio 29 d. pratęsta kadencija 4 metams arba iki kol bus išrinkta ir pradės dirbti nauja valdyba.



Mindaugas Jusius

Bendrovės **nepriklausomas** valdybos **narys**. Bendrovės valdybos nariu išrinktas 2011 m. spalio 24 d. Stebėtojų tarybos sprendimu. 2014 m. balandžio 29 d. pratęsta kadencija 4 metams arba iki kol bus išrinkta ir pradės dirbti nauja valdyba.



Dainius Bražiūnas

Bendrovės valdybos **narys**. Bendrovės valdybos nariu išrinktas 2014 m. rugpjūčio 25 d. Stebėtojų tarybos sprendimu iki veikiančios Bendrovės valdybos kadencijos pabaigos.



Mantas Bartuška

Bendrovės valdybos **narys**, generalinis direktorius. Bendrovės valdybos nariu išrinktas 2014 m. rugsėjo 25 d. Stebėtojų tarybos sprendimu iki veikiančios Bendrovės valdybos kadencijos pabaigos.

- Bendrovėje nėra išrinktas nuolatinis Valdybos pirmininkas, todėl, kiekvieną kartą „ad hoc“ principu Valdybos pirmininku yra renkamas vienas iš Valdybos narių.

Bendrovės Vadovybė



Mantas Bartuška
Generalinis direktorius



Gediminas Vitkauskas
Naftos terminalo departamento direktorius



Osvaldas Sabaliauskas
Generalinio direktoriaus pavaduotojas



Tadas Matulionis
Suskystintųjų gamtinių dujų terminalo
departamento direktorius



Marius Pulkauninkas
Finansų ir administravimo departamento
direktorius



Darius Šilenskis
Naftos komercijos departamento direktorius



Genadijus Andrejevas
Technikos departamento direktorius

Dėkojame už dėmesį

AB „Klaipėdos nafta“

Registracijos adresas - Burių g. 19,
LT-91003; Klaipėda
Lietuva

Korespondencijos adresas - Baltijos pr. 40,
LT-93239, Klaipėda,
Lietuva

Tel. +370 46 391772

Fax +370 46 311399

www.oil.lt, www.sgd.lt